

対 戦 表

(午前の部 18歳以上の部)

	ぴゅあぺが	あきの使徒	ヴェント	チームしんまい	AIR SHAKE
ぴゅあぺが		A-1	A-2	A-4	A-5
あきの使徒	A-1		A-3	F-5	F-2
ヴェント	A-2	A-3		F-1	F-4
チームしんまい	A-4	F-5	F-1		F-3
AIR SHAKE	A-5	F-2	F-4	F-3	

対 戦 表

(午前の部 50・60歳以上の部)

Bコート

	T・Tクラブ はーぶ	ピノキオ	T・Tクラブキンパ
T・Tクラブ はーぶ		B-1	B-3
ピノキオ	B-1		B-2
T・Tクラブキンパ	B-3	B-2	

60歳以上の部

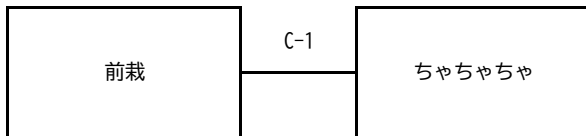

60-1位

50-1位

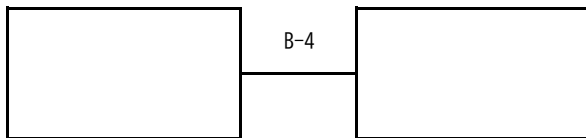

60-2位

50-2位

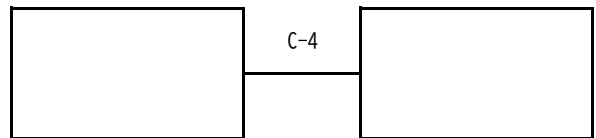

60-1位

50-2位

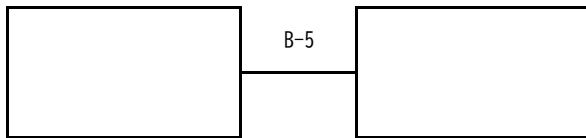

60-2位

50-3位

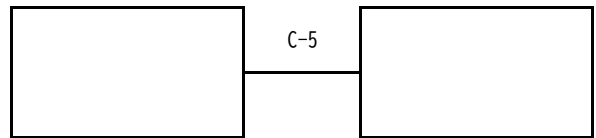

60-1位

50-3位

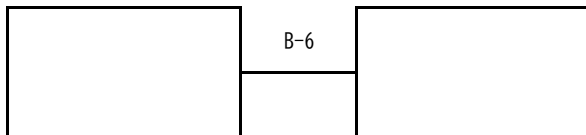

60-2位

50-1位

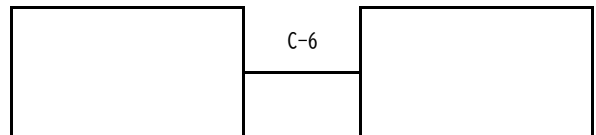

コート別試合順序表・審判割当

Aコート (午前 18歳以上の部)

			審判
第1試合	ぴゅあペが	あきの使徒	AIR SHAKE
第2試合	ぴゅあペが	ヴェント	チームしんまい
第3試合	あきの使徒	ヴェント	ぴゅあペが
第4試合	ぴゅあペが	チームしんまい	あきの使徒
第5試合	ぴゅあペが	AIR SHAKE	ヴェント

Bコート (午前 50歳以上の部)

			審判
第1試合	T・Tクラブ はーぶ	ピノキオ	T・Tクラブキンパ
第2試合	ピノキオ	T・Tクラブキンパ	T・Tクラブ はーぶ
第3試合	T・Tクラブキンパ	T・Tクラブ はーぶ	ピノキオ
第4試合	60-1位	50-1位	50-3位
第5試合	60-1位	50-2位	50-1位
第6試合	60-1位	50-3位	50-2位

Cコート (午前 50歳以上の部)

			審判
第1試合	前裁	ちゃちゃちゃ	
第2試合			
第3試合			
第4試合	60-2位	50-2位	
第5試合	60-2位	50-3位	
第6試合	60-2位	50-1位	

Fコート (午前 18歳以上の部)

			審判
第1試合	ヴェント	チームしんまい	
第2試合	あきの使徒	AIR SHAKE	
第3試合	チームしんまい	AIR SHAKE	
第4試合	ヴェント	AIR SHAKE	
第5試合	チームしんまい	あきの使徒	

対戦表

(午後の部 30歳以上の部)

Aリーグ

	ランバラル	梶賢ファイターズ	はるひなの	あんばいなつお
ランバラル		A-1	A-3	
梶賢ファイターズ	A-1			E-3
はるひなの	A-3			A-2
あんばいなつお		E-3	A-2	

Bリーグ

	前裁柔軟剤	かかあ天下	シャインマスカット	カプチーノ
前裁柔軟剤		E-1	E-2	
かかあ天下	E-1			F-2
シャインマスカット	E-2			F-1
カプチーノ		F-2	F-1	

対戦表

(午後の部 30歳以上の部-2)

決勝トーナメント

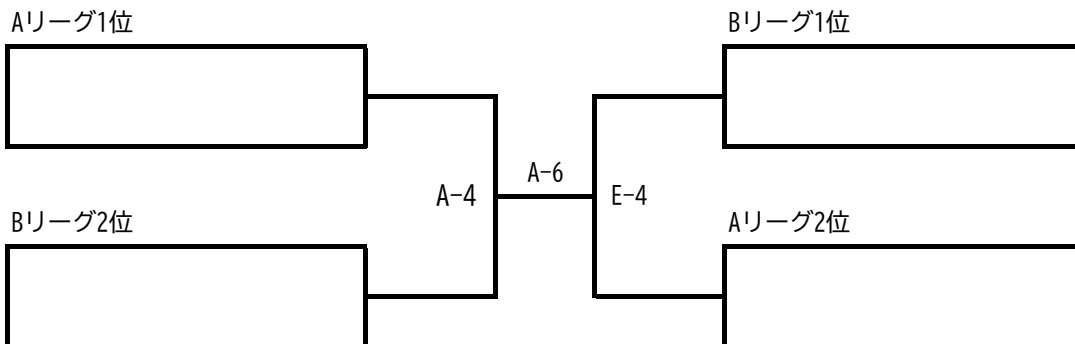

順位決定戦

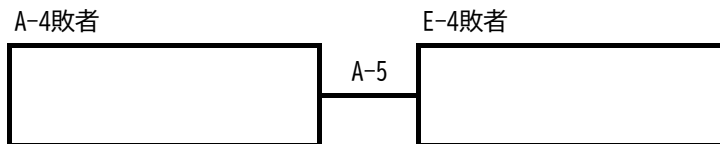

下位トーナメント

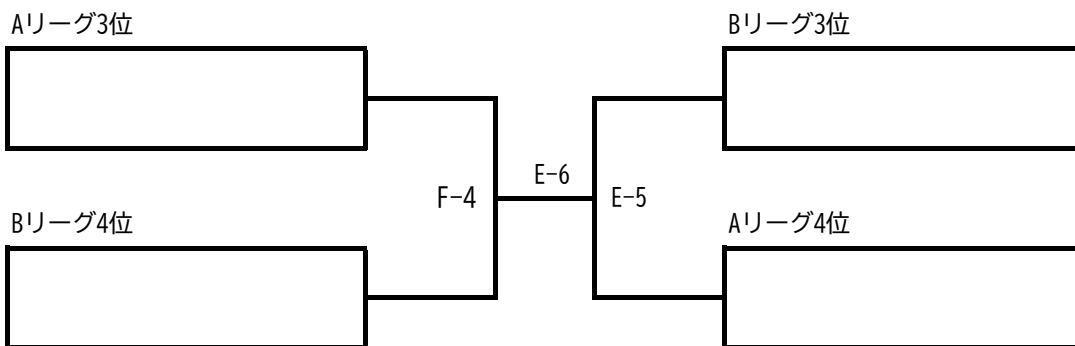

順位決定戦

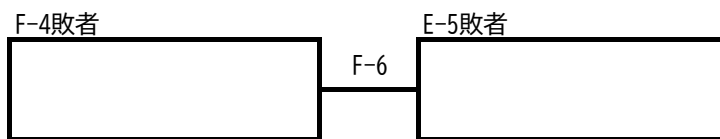

対 戦 表

(午後の部 40歳以上の部)

Aリーグ

	ナユタ	AIR SHAKE	ディサフィオ
ナユタ		B-1	B-3
AIR SHAKE	B-1		B-2
ディサフィオ	B-3	B-2	

Bリーグ

	47winkle	ひなた	ファイブスター
47winkle		C-1	C-3
ひなた	C-1		C-2
ファイブスター	C-3	C-2	

Cリーグ

	ぴゅあSOUL	Tiger	ピクトグラム
ぴゅあSOUL		D-1	D-3
Tiger	D-1		D-2
ピクトグラム	D-3	D-2	

対 戦 表

(午後の部 40歳以上の部-2)

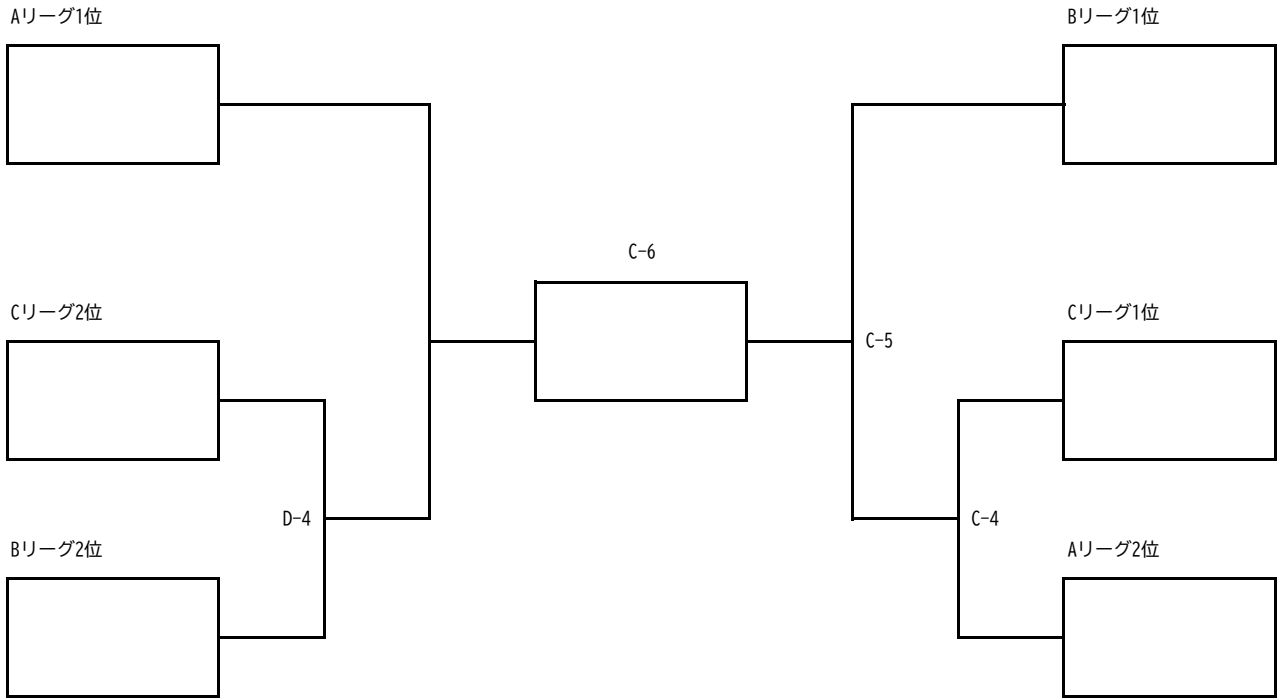

Bコート

	Aリーグ 3位	Bリーグ 3位	Cリーグ 3位
Aリーグ 3位		B-4	B-6
Bリーグ 3位	B-4		B-5
Cリーグ 3位	B-6	B-5	

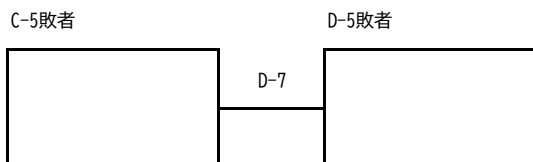
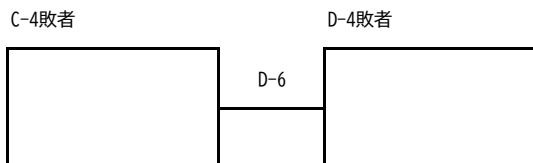

コート別試合順序表・審判割当

Aコート（午後 30歳以上の部）

			審判
第1試合	ランバラル	梶賢ファイターズ	あんばいなつお
第2試合	あんばいなつお	はるひなの	ランバラル
第3試合	はるひなの	ランバラル	かかあ天下
第4試合	Aリーグ1位	Bリーグ2位	Bリーグ3位
第5試合	A-4敗者	E-4敗者	Bリーグ4位
第6試合	A-4勝者	E-4勝者	A-5敗者

Bコート（午後 40歳以上の部）

			審判
第1試合	ナユタ	AIR SHAKE	ディサフィオ
第2試合	AIR SHAKE	ディサフィオ	ナユタ
第3試合	ディサフィオ	ナユタ	AIR SHAKE
第4試合	Aリーグ3位	Bリーグ3位	Cリーグ3位
第5試合	Bリーグ3位	Cリーグ3位	Aリーグ3位
第6試合	Cリーグ3位	Aリーグ3位	Bリーグ3位

Cコート（午後 40歳以上の部）

			審判
第1試合	47winkle	ひなた	ファイブスター
第2試合	ひなた	ファイブスター	47winkle
第3試合	ファイブスター	47winkle	ひなた
第4試合	Cリーグ1位	Aリーグ2位	Bリーグ1位
第5試合	Bリーグ1位	C-4勝者	C-4敗者
第6試合	D-5勝者	C-5勝者	C-5敗者

Dコート（午後 40歳以上の部）

			審判
第1試合	ぴゅあSOUL	Tiger	ピクトグラム
第2試合	Tiger	ピクトグラム	ぴゅあSOUL
第3試合	ピクトグラム	ぴゅあSOUL	Tiger
第4試合	Cリーグ2位	Bリーグ2位	Aリーグ1位
第5試合	Aリーグ1位	D-4勝者	D-4敗者
第6試合	C-4敗者	D-4敗者	D-5敗者
第7試合	C-5敗者	D-5敗者	D-6敗者

Eコート（午後 30歳以上の部）

			審判
第1試合	前裁柔軟剤	かかあ天下	はるひなの
第2試合	シャインマスカット	前裁柔軟剤	梶賢ファイターズ
第3試合	梶賢ファイターズ	あんばいなつお	カプチーノ
第4試合	Bリーグ1位	Aリーグ2位	Aリーグ4位
第5試合	Bリーグ3位	Aリーグ4位	Aリーグ3位
第6試合	F-4勝者	E-5勝者	A-5勝者

Fコート（午後 30歳以上の部）

			審判
第1試合	カプチーノ	シャインマスカット	
第2試合	かかあ天下	カプチーノ	
第3試合	—	—	
第4試合	Aリーグ3位	Bリーグ4位	
第5試合	—	—	
第6試合	F-4敗者	E-5敗者	